

01 DETALHE H6
ESC: 1/25

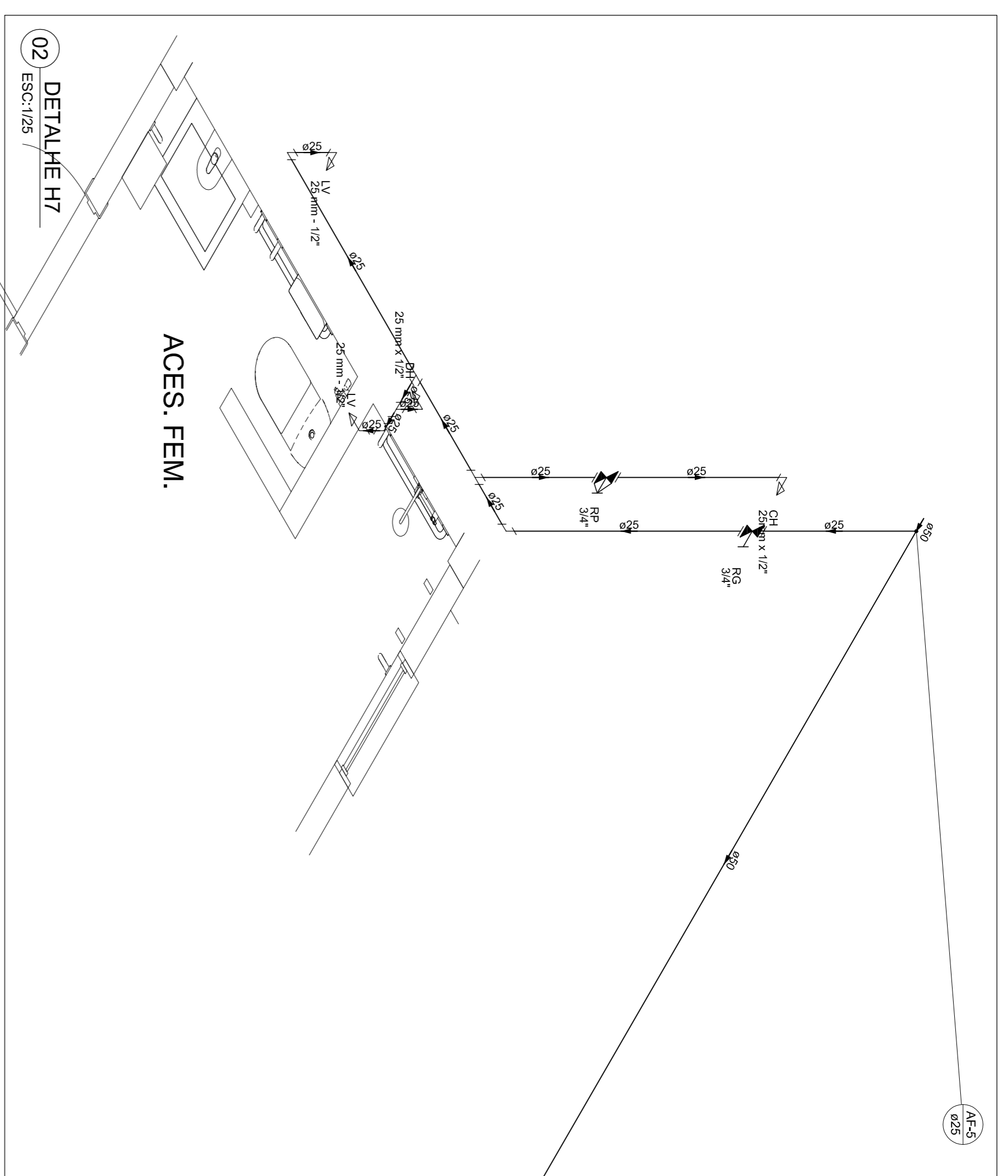

02 DETALHE H7
ESC: 1/25

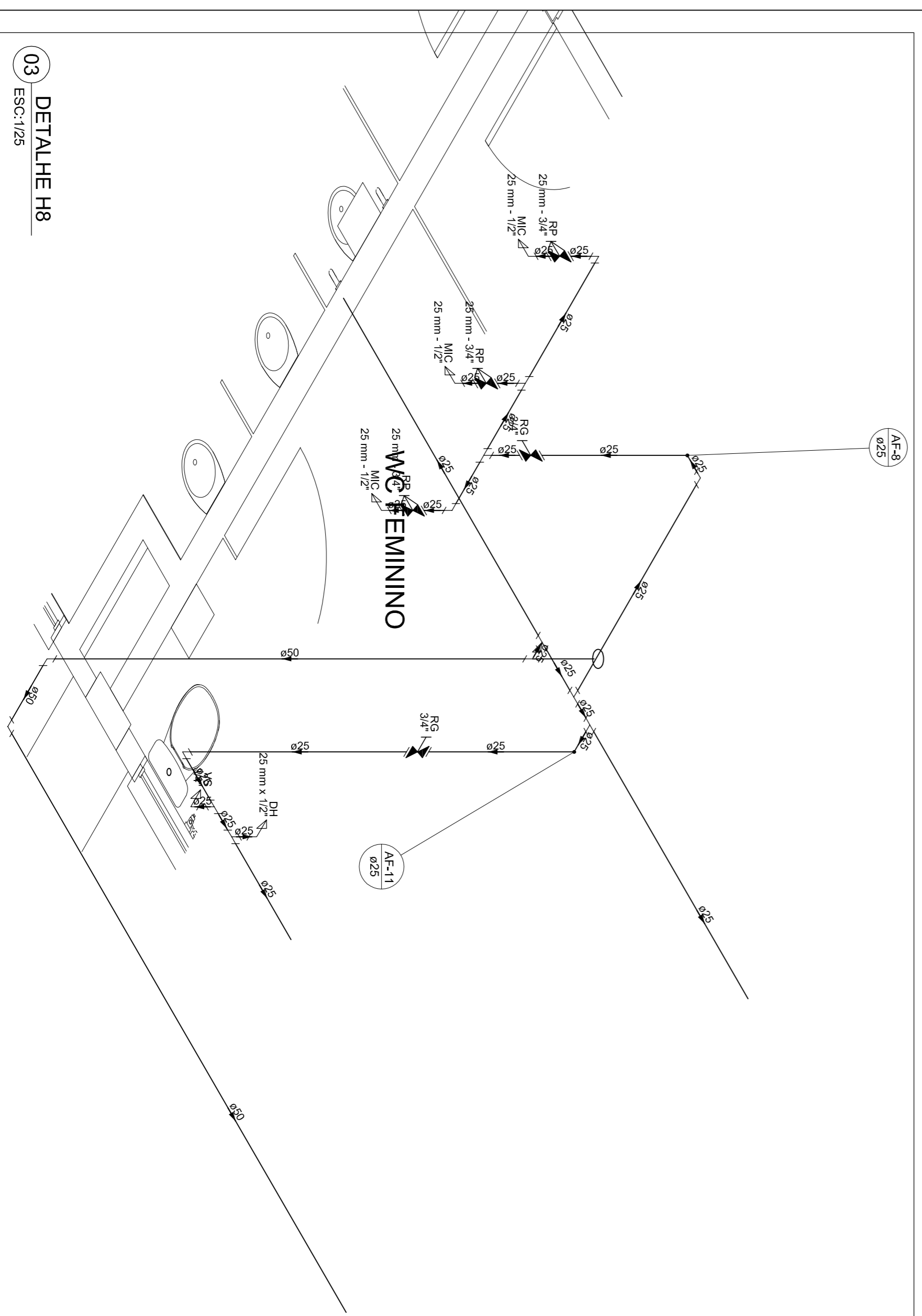

03 DETALHE H8
ESC: 1/25

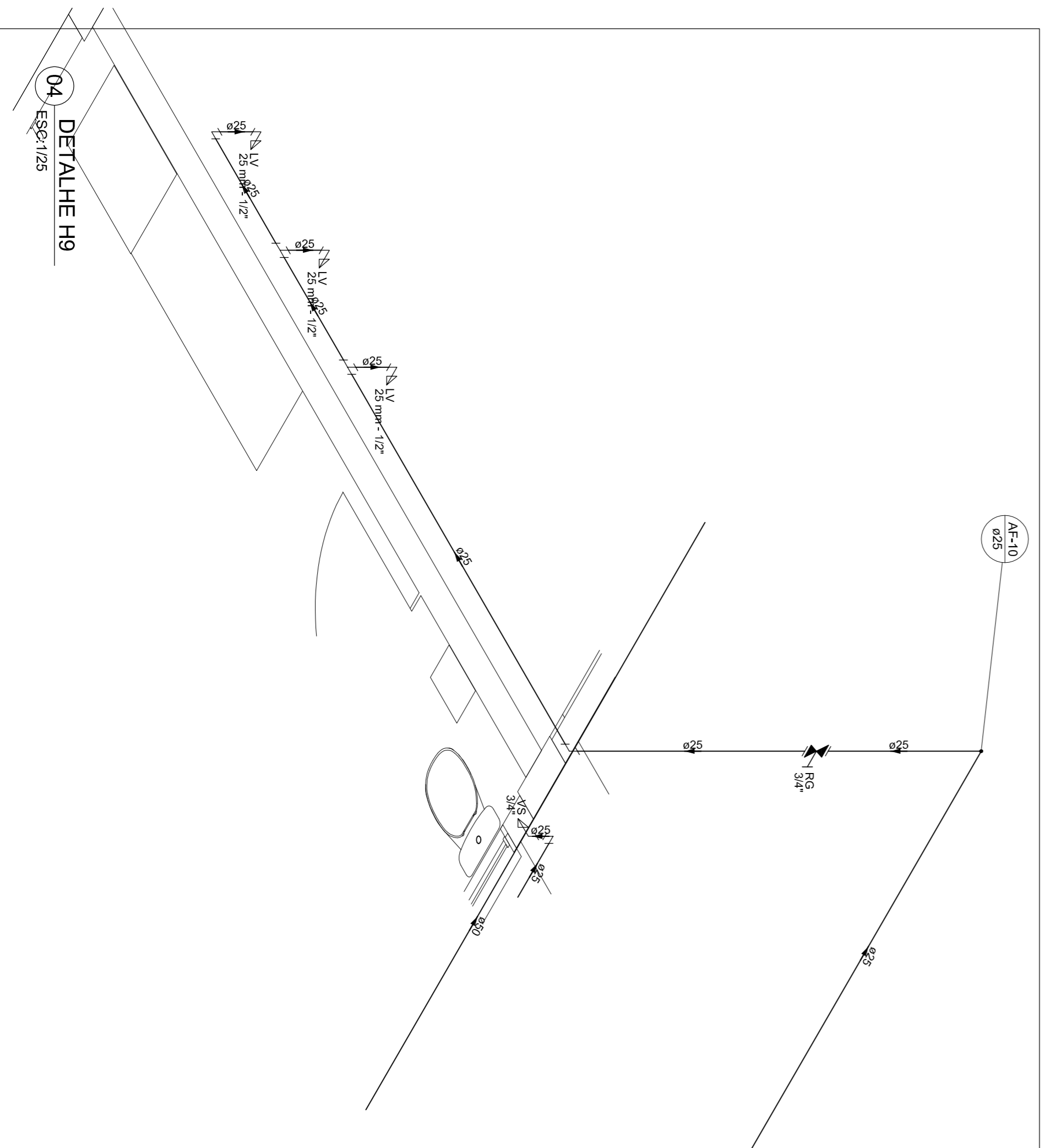

04 DETALHE H9
ESC: 1/25

UNIVERSIDADE FEDERAL DO CARIRI - UFCA
PROPOSTANTE

UNIVERSIDADE FEDERAL DO CARIRI - UFCA
RUA DE SÃO JOÃO, N. 284, Bairro: Alto do Presépio, Barroquinha
57071-900, Cariri, Paraíba, Brasil

PROPOSTANTE

UNIVERSIDADE FEDERAL DO CARIRI - UFCA
RUA DE SÃO JOÃO, N. 284, Bairro: Alto do Presépio, Barroquinha
57071-900, Cariri, Paraíba, Brasil

PROPOSTANTE

UNIVERSIDADE FEDERAL DO CARIRI - UFCA
RUA DE SÃO JOÃO, N. 284, Bairro: Alto do Presépio, Barroquinha
57071-900, Cariri, Paraíba, Brasil

PROPOSTANTE

CLIENTE / PROJETO
CLÍNICA ESCOLA DA FAMED
PROJETO DE INSTALAÇÃO HIDRÁULICA

UFCAR
UNIVERSIDADE
FEDERAL DO CARIRI

PRANCHA 02/06

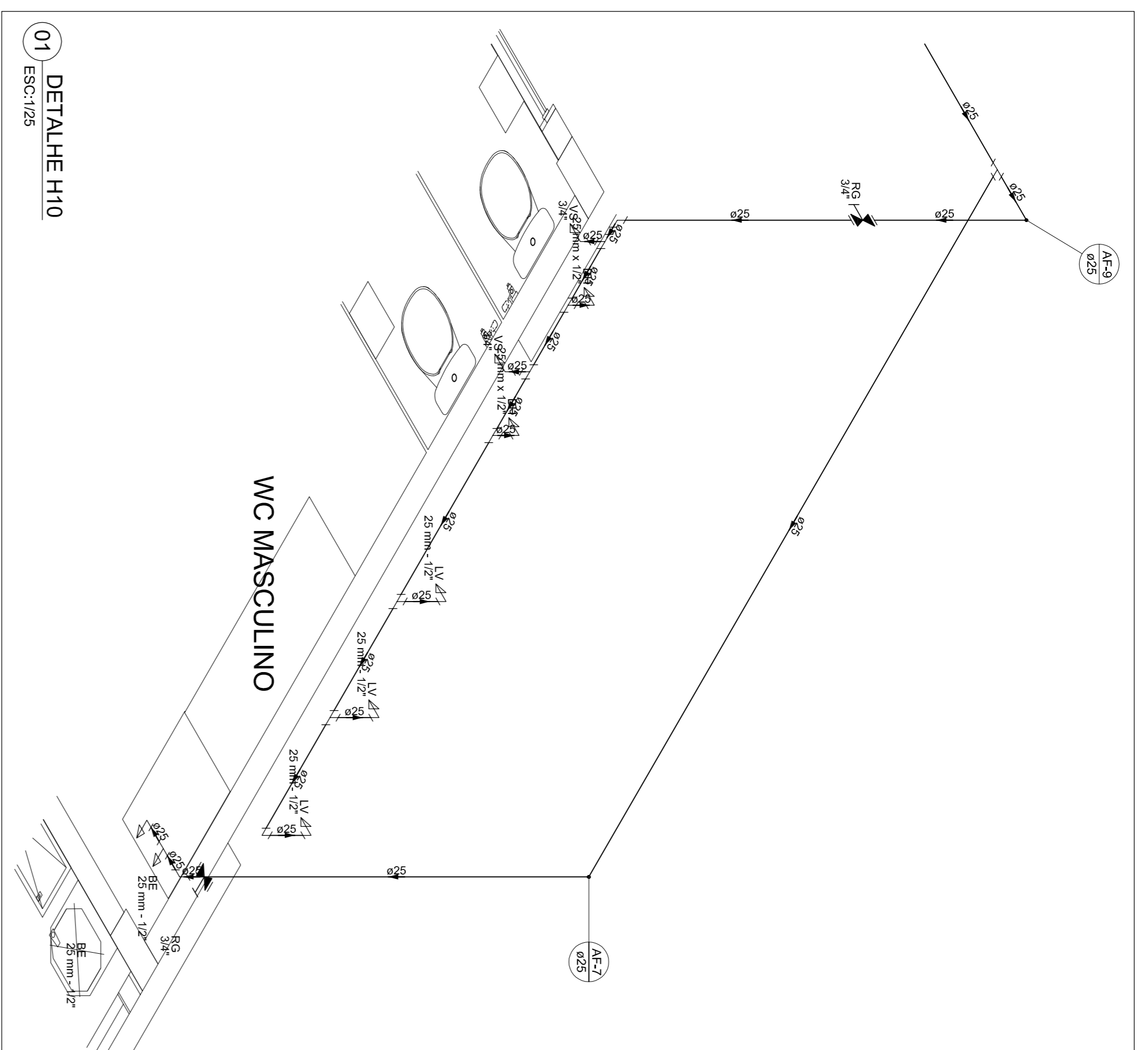

01 DETALHE H10
ESC:1/25

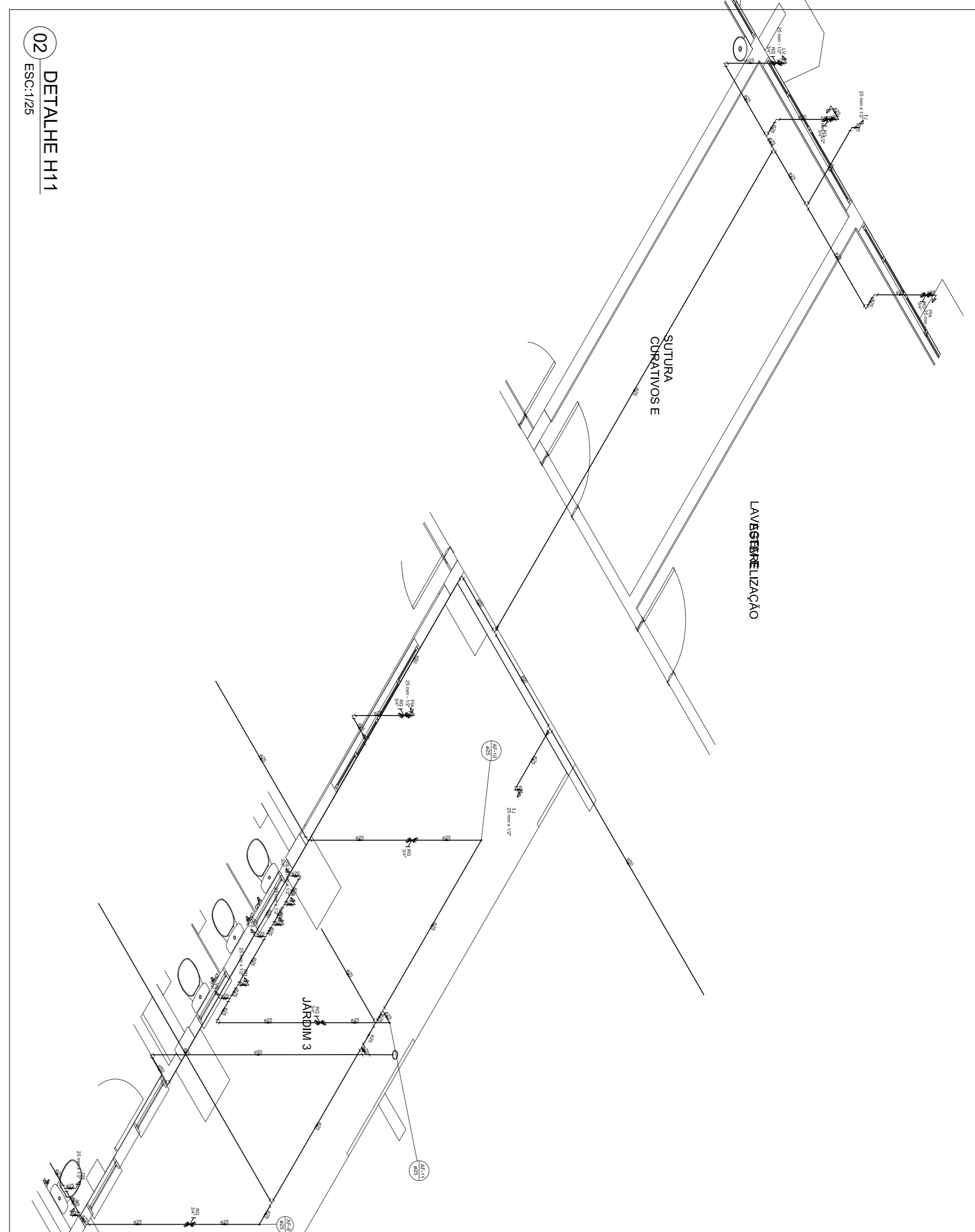

02 DETALHE H11
ESC:1/25

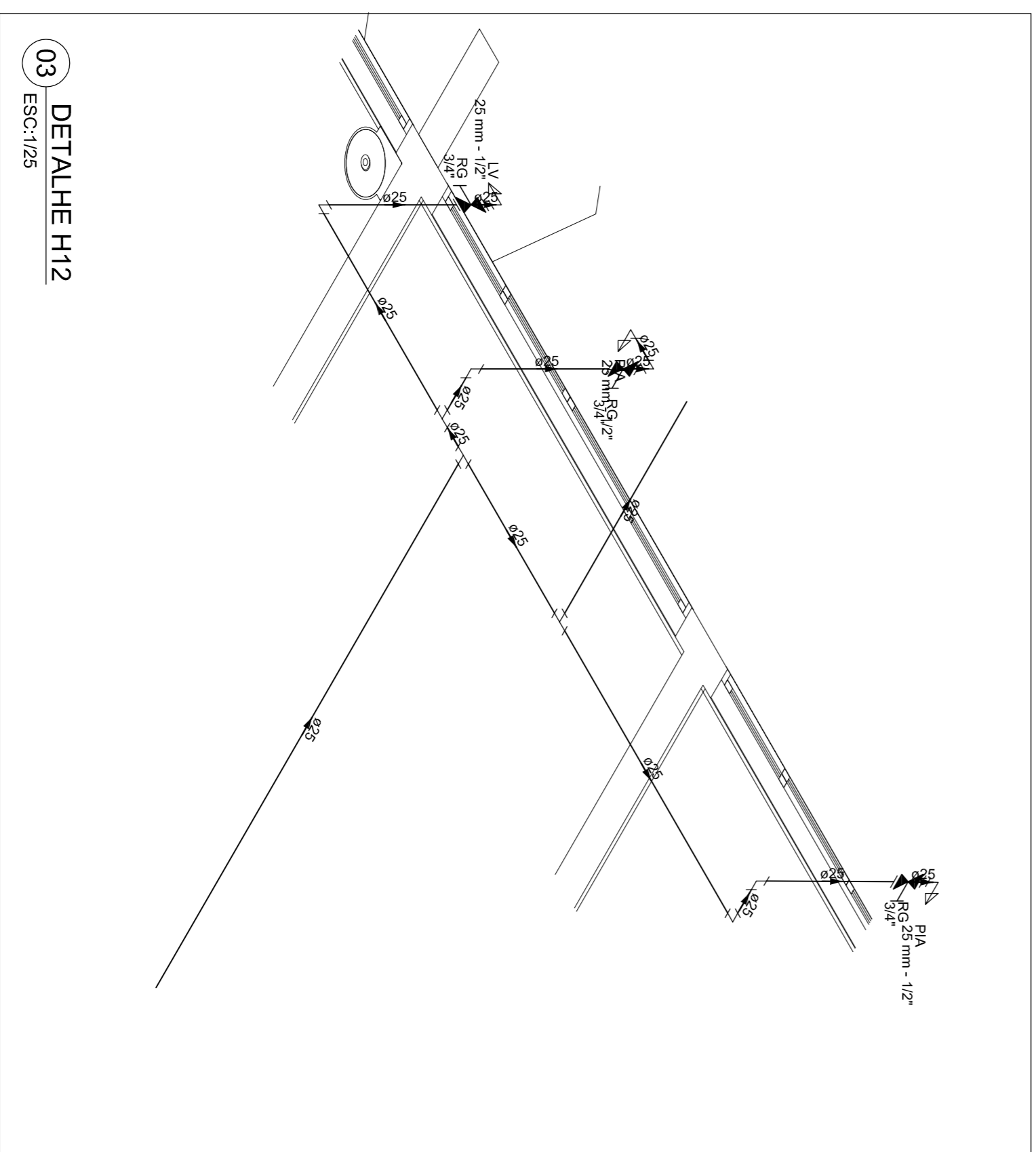

03 DETALHE H12
ESC:1/25

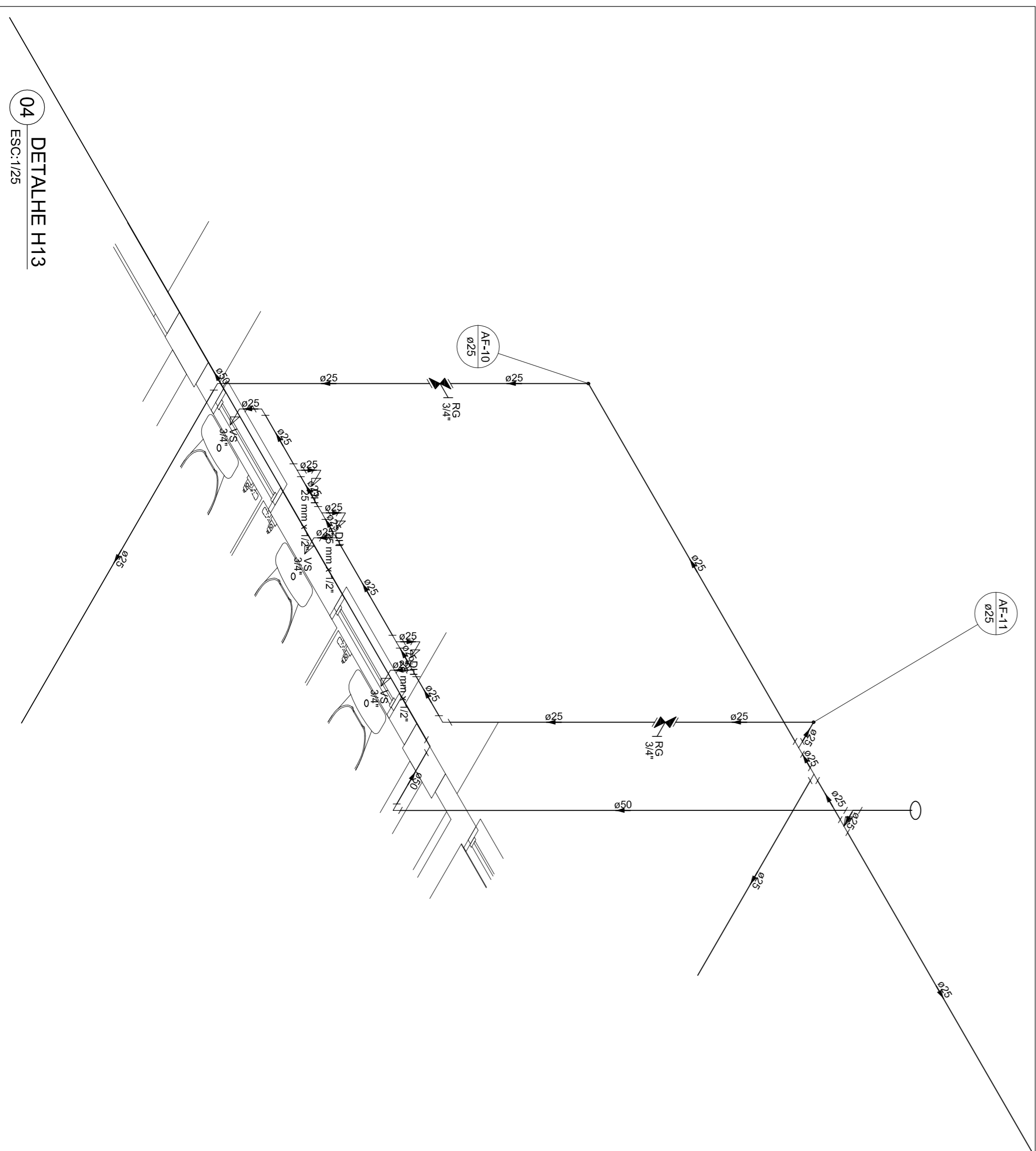

04 DETALHE H13
ESC:1/25

UNIVERSIDADE FEDERAL DO CARIRI - UFCA PROFESSOR(A)	UNIVERSIDADE FEDERAL DO CARIRI - UFCA RUA DE SÃO JOSÉ, Nº 284, Bairro: Alto da Posse, Banguê Cidade de Cariri - PB - 58109-970
<ORIGINAL ASSINADO> SABRINA CAMARA DE MORAIS CRA 040134411 ART. 020000081	NÚMERO DO PROCESSO PRONTUÁRIO Nº DATA DE COPIAÇÃO CONFERENTE DE APROVAMENTO

CLIENTE / PROJETO
CLÍNICA ESCOLA DA FAMED
PROJETO DE INSTALAÇÃO HIDRÁULICA

DESIGNO DA PRANCHA
UNIVERSIDADE FEDERAL DO CARIRI - UFCA
INSTALAÇÃO HIDRÁULICA - TERREO - DETALHES

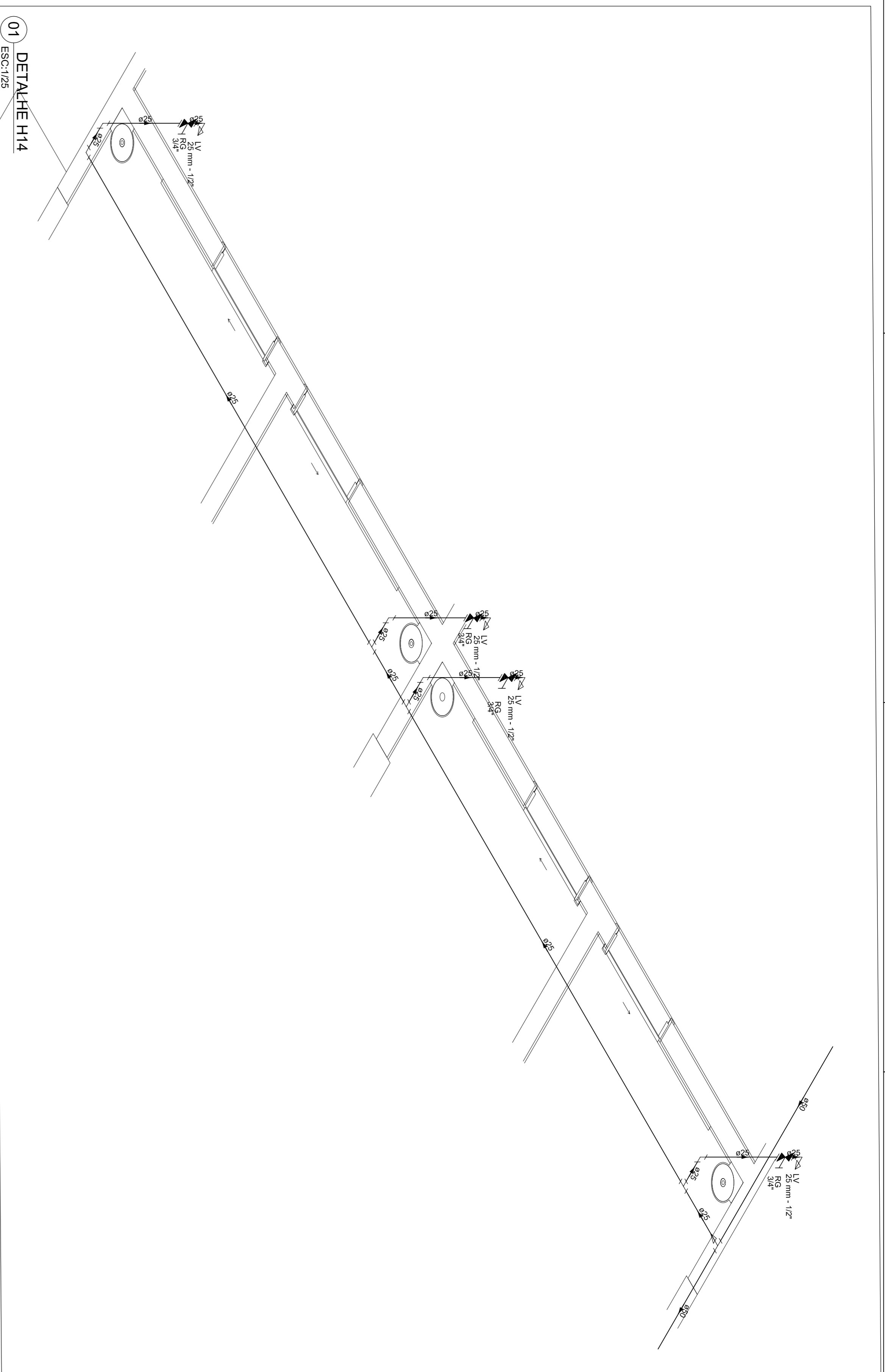

01 DETALHE H14
ESC:1/25

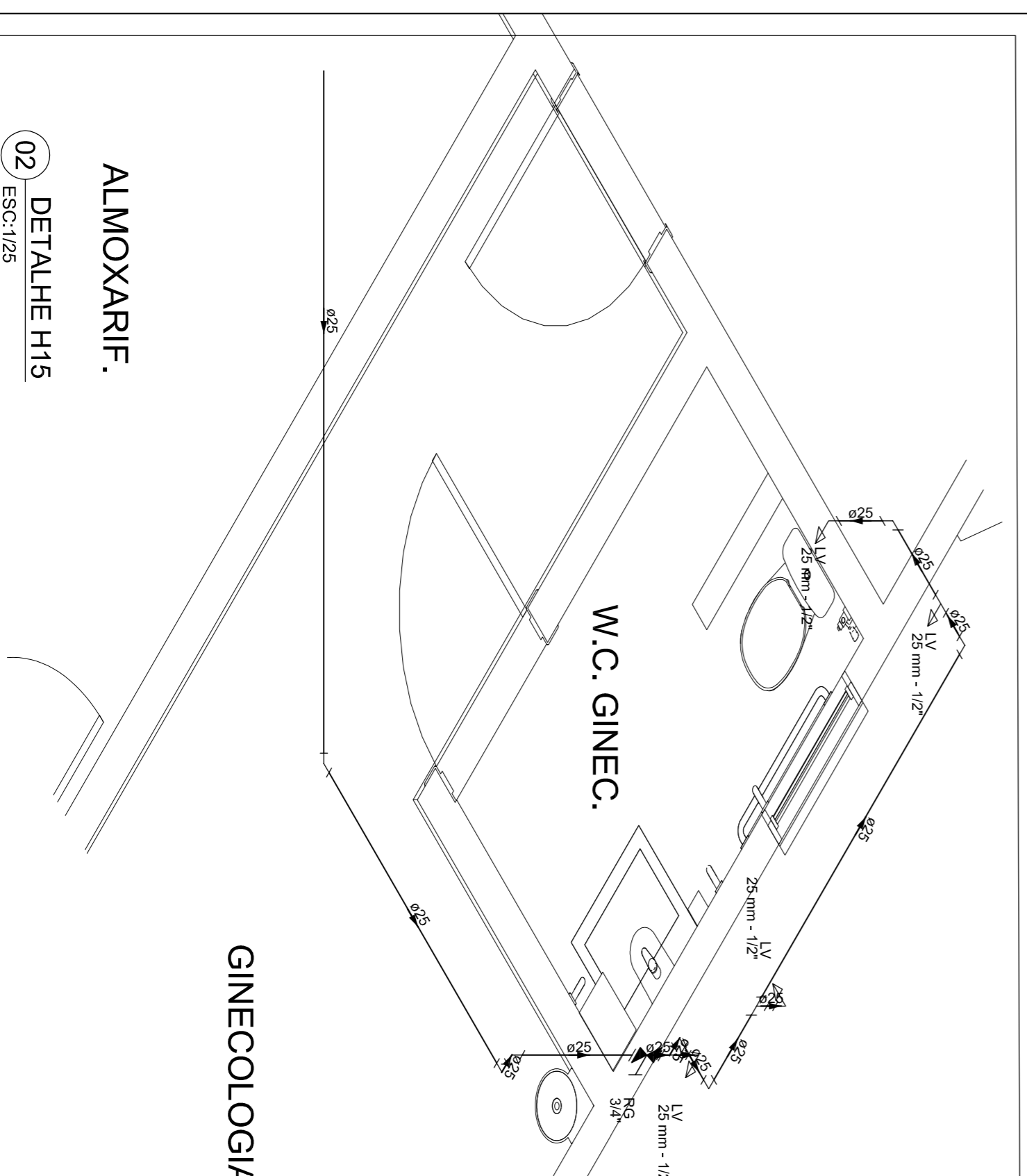

02 DETALHE H15
ESC:1/25

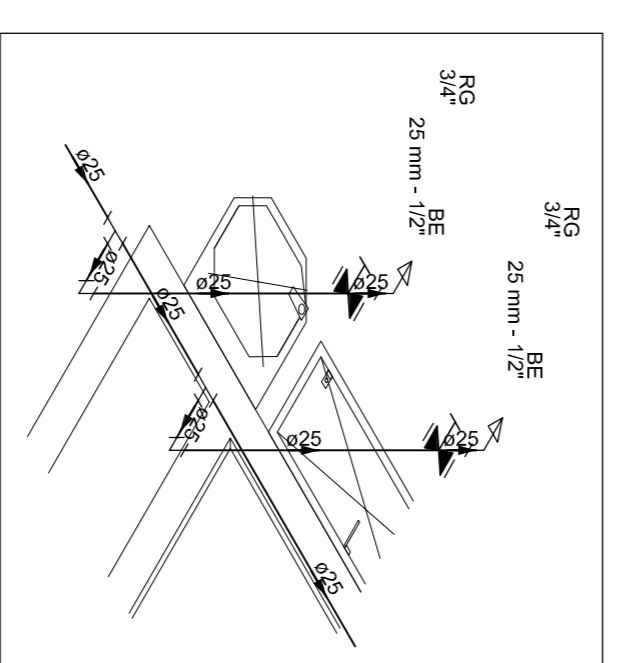

03 DETALHE H16
ESC:1/25

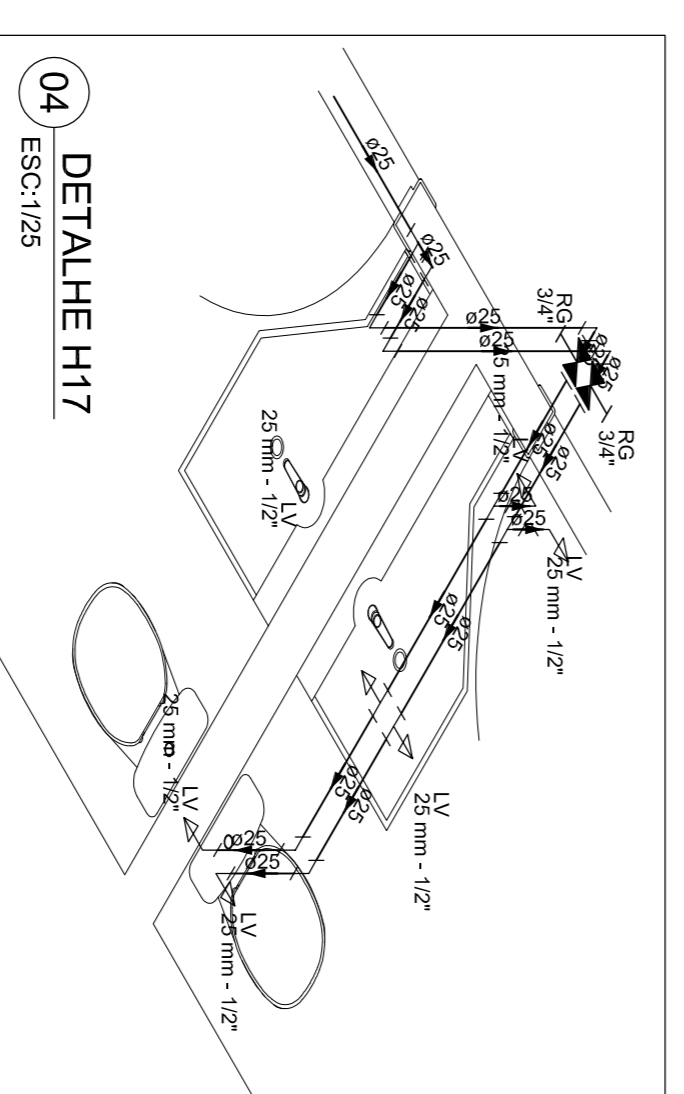

04 DETALHE H17
ESC:1/25

UNIVERSIDADE FEDERAL DO CARRI - UFCA PROFESSOR	UNIVERSIDADE FEDERAL DO CARRI - UFCA RUA DE SÃO JOÃO, N. 284, Bairro: Alto da Pedra, Brasília DF - CEP: 70160-000 FONE: (061) 3313-1111 FAX: (061) 3313-1111
<ORIGINAL ASSINADO> SABRINA CAMARA DE MORAIS CRA: 013441/11 ART. 02/2002/000181	NUMERO DO PROCESSO PRICHTADO MAIMA TAXA DE COPIAÇÃO CONFERENTE DE AMPLIAMENTO
CLIENTE / PROJETO CLINICA ESCOLA DA FAMED PROJETO DE INSTALÇÃO HIDRÁULICA	ESCALA

UFCA
UNIVERSIDADE
FEDERAL DO CARRI

DESENHO DA PRANCHA
INSTALAÇÃO HIDRÁULICA - TERREIO - DETALHES

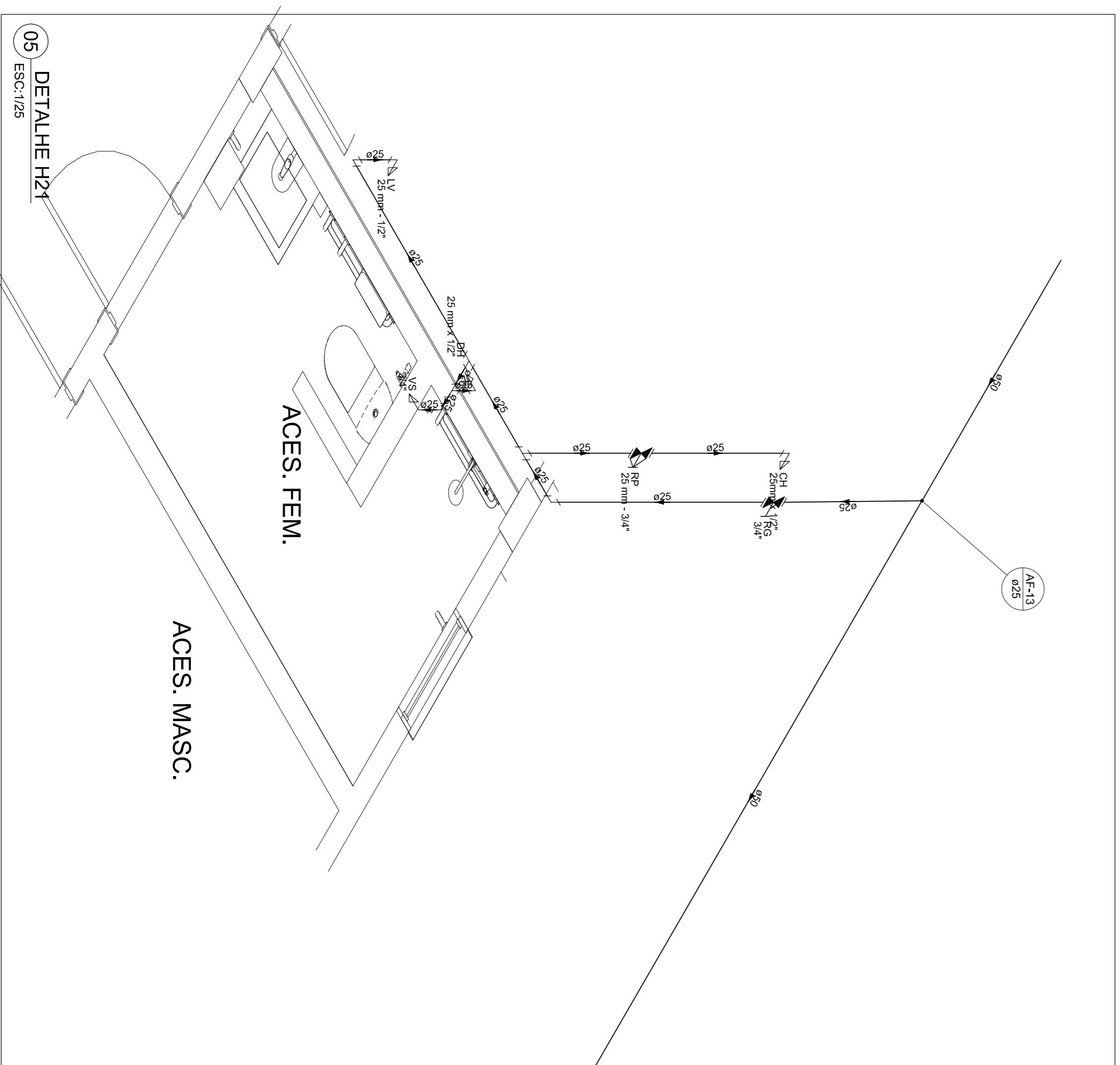
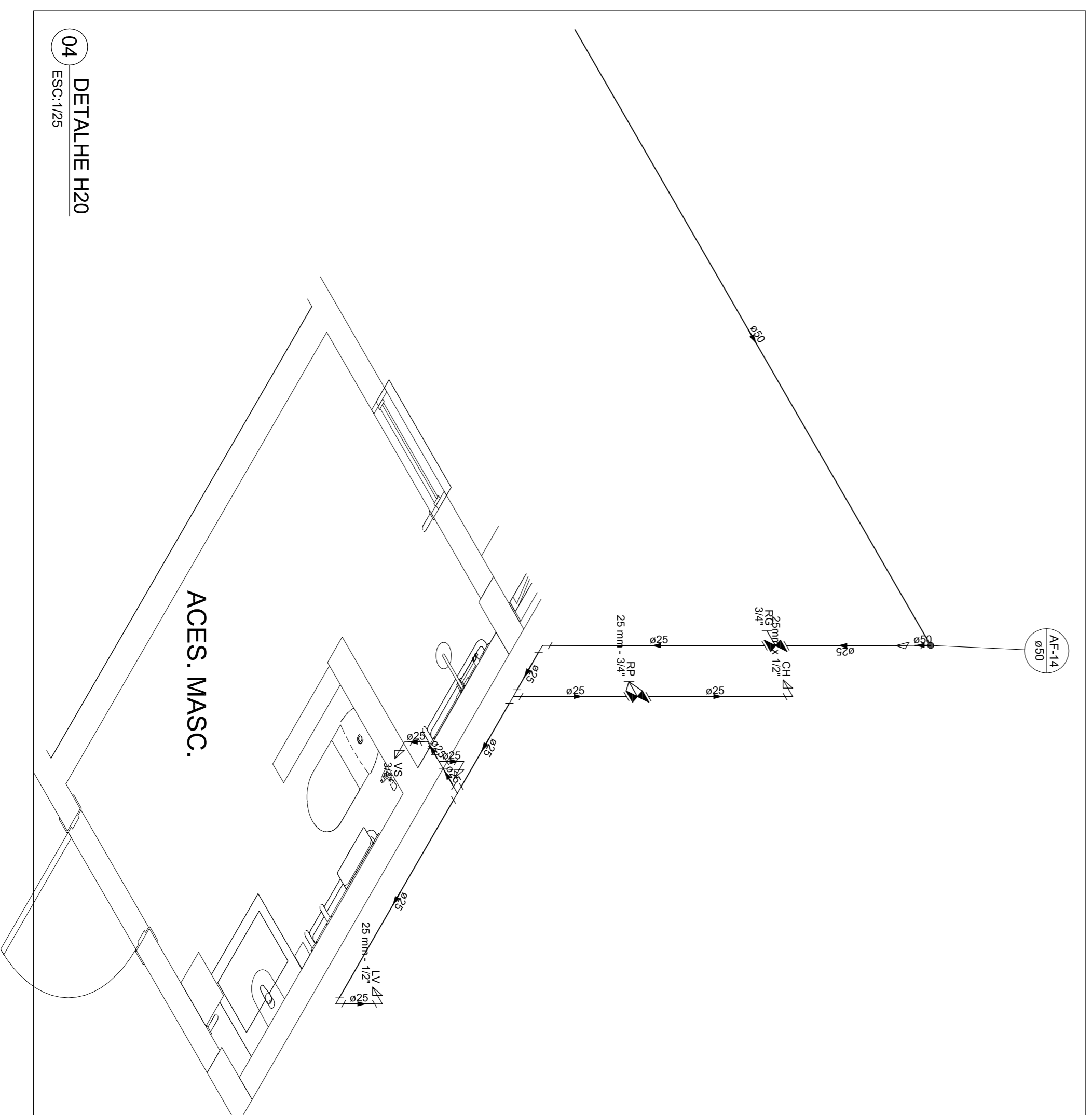
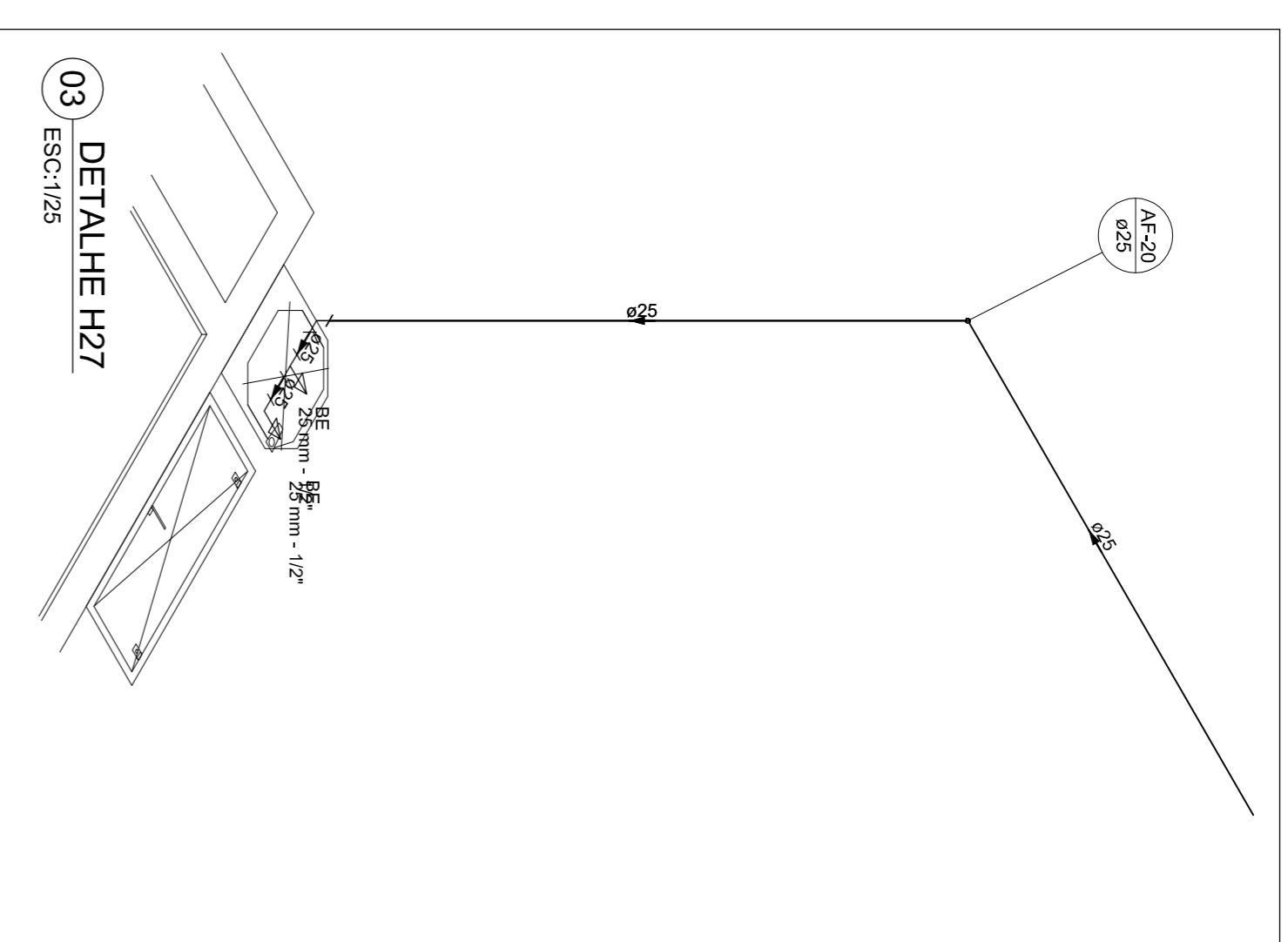
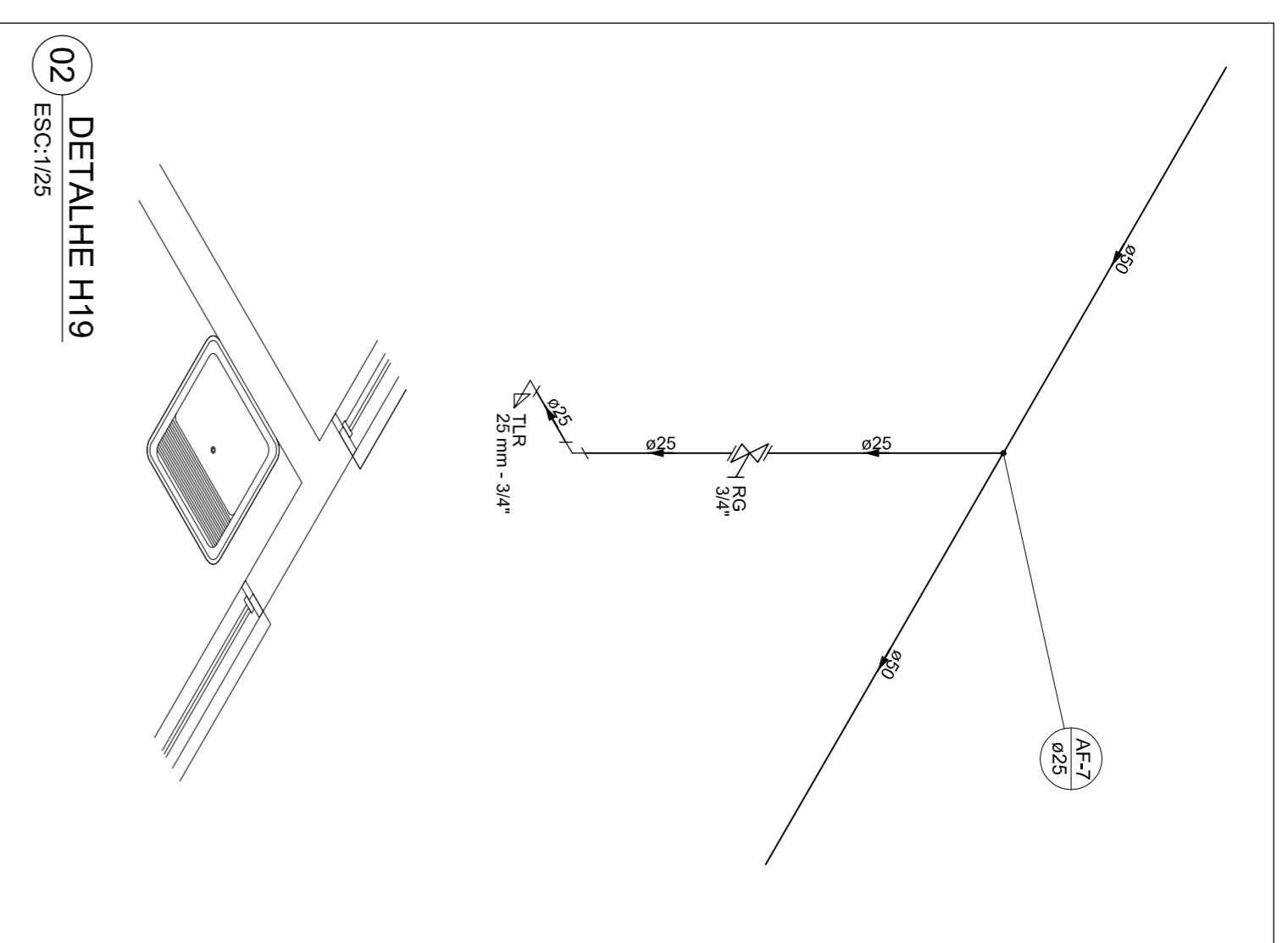
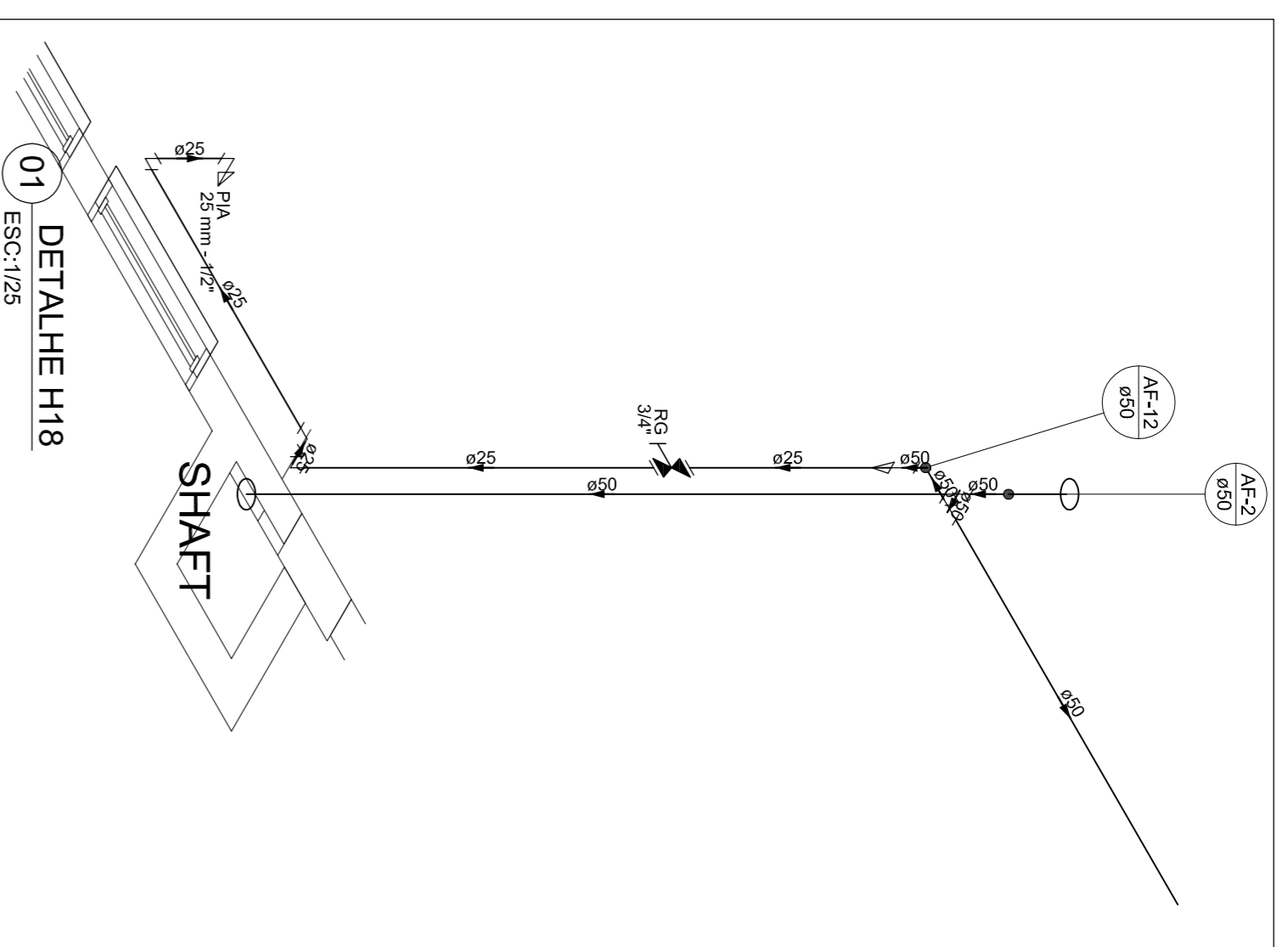

UNIVERSIDADE FEDERAL DO CARRI - UFCA PROJETADO	UNIVERSIDADE FEDERAL DO CARRI - UFCA RUA DE SÃO JOÃO, N. 284, Bairro: Alto da Pedra, Brasília Distrito Federal, CEP: 70150-900, Brasil
<ORIGINAL ASSINADO> SABRINA CAMARA DE MORAIS CRA 041344/11 ART. 6º, inciso III, Lei 6766/78	NÚMERO DO PROCESSO PRICHTADO MAMA TAXA DE COPIAÇÃO CONFERENTE DE APROVAMENTO

CLIENTE / PROJETO
CLÍNICA ESCOLA DA FAMED
PROJETO DE INSTALAÇÃO HIDRÁULICA

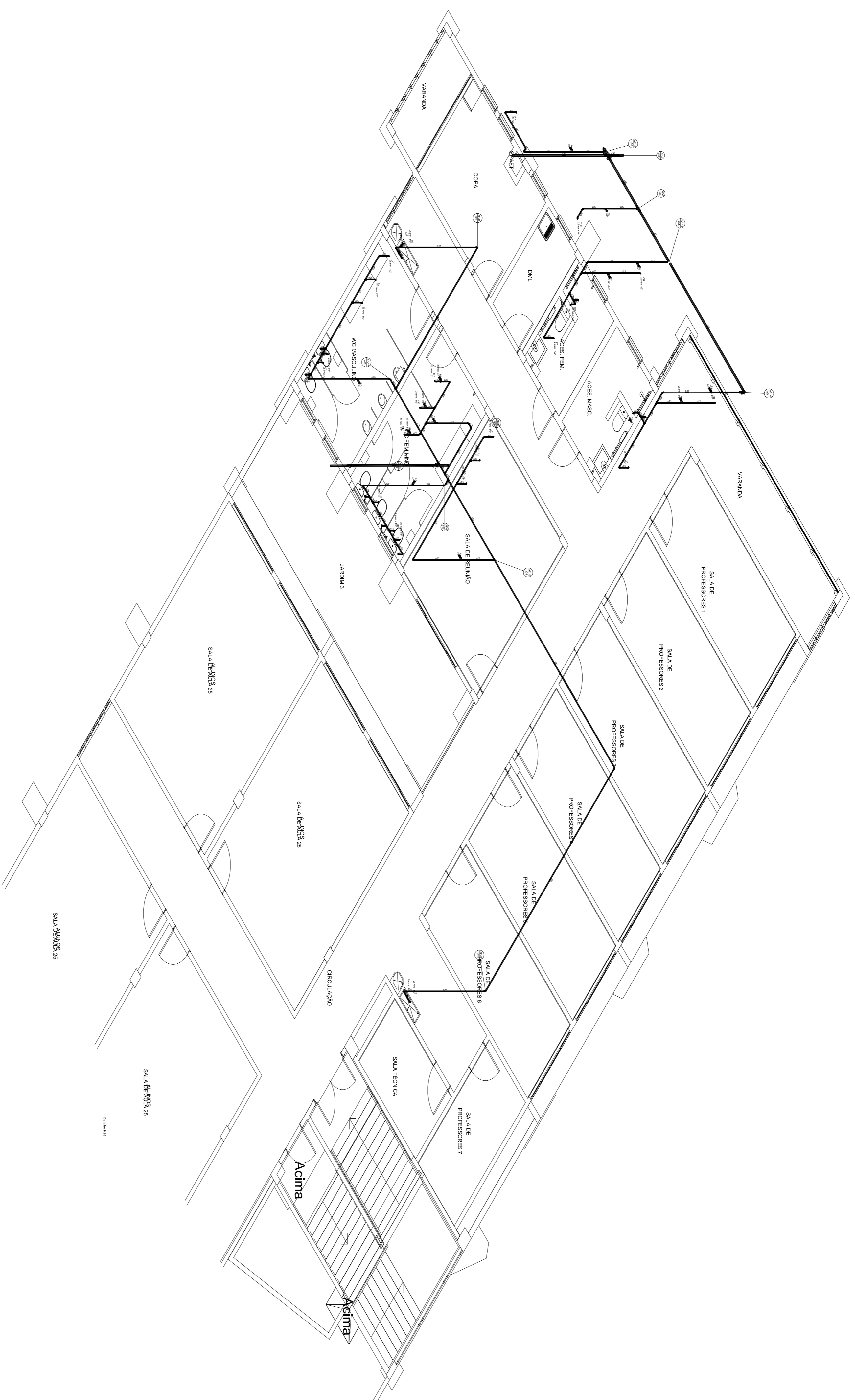

UNIVERSIDADE FEDERAL DO CARIRI - UFCA
 RUA DE SÃO JOÃO, N. 284, Bairro: Aço da Prata, Bebedeira
 CEP: 55.070-000, CARARI, PE
 FONE: (51) 3341.1111 FAX: (51) 3341.1111
 E-MAIL: ufca@ufca.br

UNIVERSIDADE FEDERAL DO CARIRI - UFCA
 RUA DE SÃO JOÃO, N. 284, Bairro: Aço da Prata, Bebedeira
 CEP: 55.070-000, CARARI, PE
 FONE: (51) 3341.1111 FAX: (51) 3341.1111
 E-MAIL: ufca@ufca.br

UNIVERSIDADE FEDERAL DO CARIRI - UFCA
 RUA DE SÃO JOÃO, N. 284, Bairro: Aço da Prata, Bebedeira
 CEP: 55.070-000, CARARI, PE
 FONE: (51) 3341.1111 FAX: (51) 3341.1111
 E-MAIL: ufca@ufca.br

CLIENTE / PROJETO
CLÍNICA ESCOLA DA FAMED
 PROJETO DE INSTALAÇÃO HIDRÁULICA

DESENHOS DA PRANCHA
 ESCALA
 INSTALAÇÃO HIDRÁULICA - SUPERIOR - ISOMÉTRICO
 1/75

UFCA
UNIVERSIDADE FEDERAL DO CARIRI

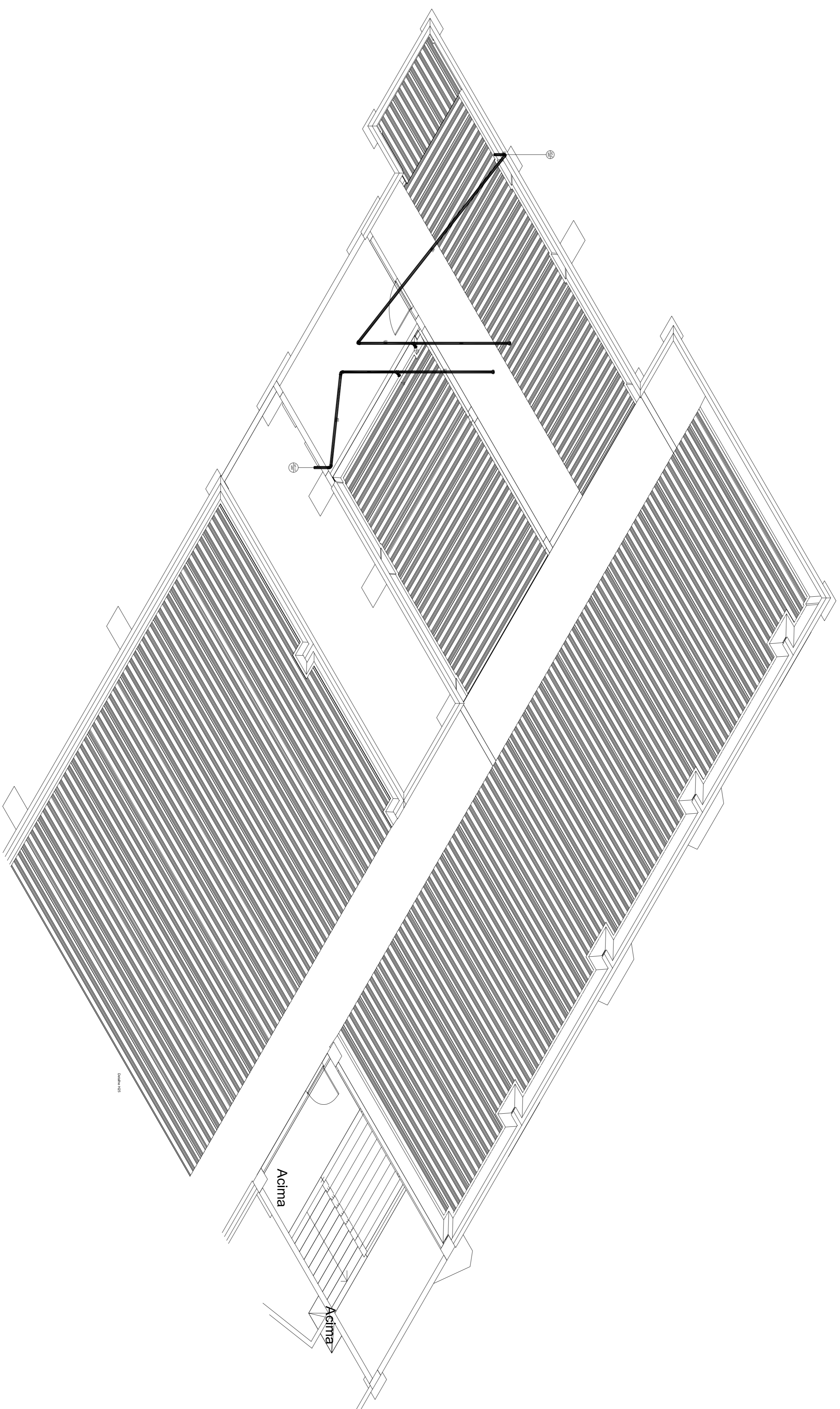

UNIVERSIDADE FEDERAL DO CARIRI - UFCR
 REPRESENTANTE LEGAL
 SABRINA CAMARA DE MORAIS
 ART. 200, PARÁGRAFO 1º
 ANEXO XXXIII

UNIVERSIDADE FEDERAL DO CARIRI - UFCR
 RUA DE SÃO JOÃO, Nº 284, Bairro: Alto da Posse, Boa Vista
 CEP: 58301-900, Cariri - PB

UNIVERSIDADE FEDERAL DO CARIRI - UFCR
 REPRESENTANTE LEGAL
 SABRINA CAMARA DE MORAIS
 ART. 200, PARÁGRAFO 1º
 ANEXO XXXIII

UNIVERSIDADE FEDERAL DO CARIRI - UFCR
 REPRESENTANTE LEGAL
 SABRINA CAMARA DE MORAIS
 ART. 200, PARÁGRAFO 1º
 ANEXO XXXIII

CLIENTE / PROJETO
CLINICA ESCOLA DA FAMED
 PROJETO DE INSTALAÇÃO HIDRÁULICA

UNIVERSIDADE FEDERAL DO CARIRI - UFCR
 REPRESENTANTE LEGAL
 SABRINA CAMARA DE MORAIS
 ART. 200, PARÁGRAFO 1º
 ANEXO XXXIII

UNIVERSIDADE FEDERAL DO CARIRI - UFCR
 REPRESENTANTE LEGAL
 SABRINA CAMARA DE MORAIS
 ART. 200, PARÁGRAFO 1º
 ANEXO XXXIII